





















	6x6	6x8	6x10	6x12	
	16	20	24	28	NL buis 1 FR tube 1 ENG pole 1
	15	25	30	35	NL buis 2 FR tube 2 ENG pole 2
	8	10	12	14	NL buis 3 FR tube 3 ENG pole 3
	8	10	12	14	NL buis 4 FR tube 4 ENG pole 4
	4	5	6	7	NL buis 5 FR tube 5 ENG pole 5
	4	4	4	4	NL koppeling A FR raccord A ENG itting A
	4	6	8	10	NL koppeling B FR raccord B ENG itting B
	2	2	2	2	NL koppeling C FR raccord C ENG fitting C
	2	3	4	5	NL koppeling D FR raccord D ENG itting D

	6x6	6x8	6x10	6x12	
	4	6	8	10	NL koppeling H FR raccord H ENG fitting H
	4	4	4	4	NL koppeling G FR raccord G ENG itting G
	8	10	12	14	NL koppeling F FR raccord F ENG fitting F
	4	4	4	4	NL spiraalharing FR piquet spirale ENG spiral peg
	8	10	12	14	NL middellange pikket FR piquet moyen ENG middle peg
	36	42	48	54	NL korte pikket FR piquet court ENG short peg
	94	112	130	148	NL lange elastiek* FR élastique long* ENG long bungee ball*
	26	26	26	26	NL korte elastiek FR élastique court ENG short bungee ball
	8	10	12	14	NL haak FR crochet à fixer ENG hook

	6x6	6x8	6x10	6x12	
	4	4	4	4	NL scheerlijn FR hauban ENG rope
	8	10	12	14	NL bout FR boulon ENG bolt
	24	30	36	42	NL vleugelmoer FR écrou à ailettes ENG winged nut
	94	116	138	152	NL spanvijs FR crochet à visser ENG screw
	1	1	1	1	NL dakzeil FR toit ENG roof
	2	2	2	2	NL zijwand FR panneau latéral ENG sidewall
	2	2	2	2	NL kopse zijwand FR panneau transversal ENG endwall

*enkel nodig bij pvc basic
*seulement nécessaire pour pvc basic
*only needed with pvc basic

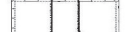
1

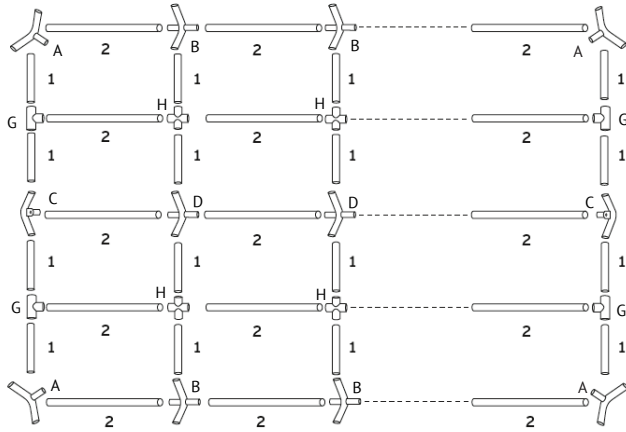

NL

Selecteer een vlakke ondergrond voor uw tent, pak uit en vergelijk de inhoud met de bovenstaande lijst.

Assembleer de dakconstructie door de koppelingen (A, B, C, D, H & G) te verbinden met buizen (1 & 2). Fixeer mbv de schroeven.

FR

Utilisez une surface plate pour monter votre tente. Deballez le contenu et comparez-le avec la liste ci-dessus.

Assemblez les tubes (1 & 2) avec les éléments de raccord (A, B, C, D, H & G) afin de former la structure du toit.

Fixez avec des crochets de visser.

ENG

Select a flat surface for the tent, unpack the carton and match against the packing list above.

Assemble the framework of the roof by joining the connectors (A, B, C, D, H & G) together with the poles (1 & 2).

To ensure stability, please use the screws to fix every pole tightly.

2

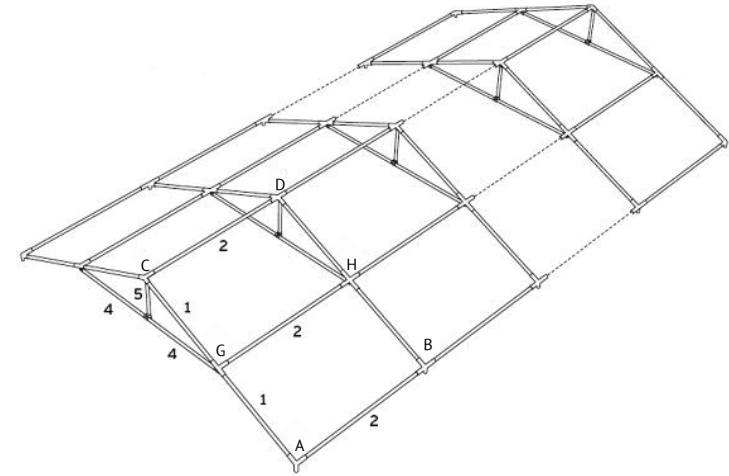

NL

Verstevig het dak door buizen 4 & 5 te verbinden met koppelingen C, D, H & G. Verbind de verticale staanders (3) met de koppelingen (A & B) aan één zijde van uw partytent. Fixeer elke staander met een schroef.

FR

Renforcez le toit en rattachant les entretoises 4 & 5 aux éléments de raccord C, D, H & G. Assemblez les supports (3) aux socles et fixez-les au toit avec les éléments de raccord (A & B).

ENG

Enforce the roof by joining pipes 4 & 5 together with connectors C, D, H & G. Install the leg poles (3) to the connectors (A & B) on one side of your party tent.

3

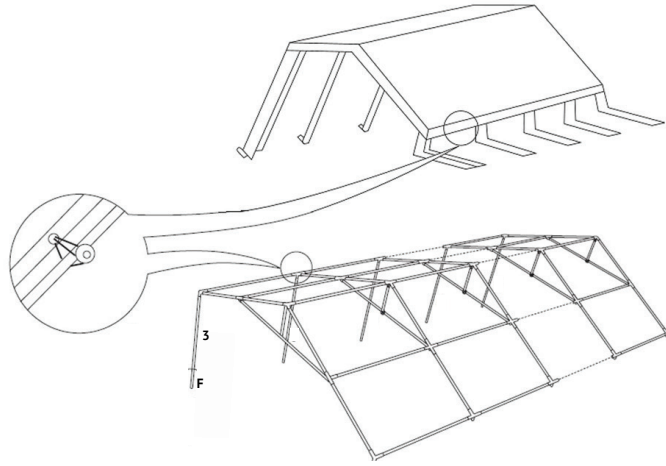

NL

Leg het dak over het frame en bevestig met de lange elastieken. Om een correcte spanning te garanderen, dient u de elastieken tegelijkertijd aan rechter- en linkerkant van de tent aan te brengen.

FR

Positionnez la toile sur la structure montée.
Fixez la toile à la structure du toit à l'aide des longues sangles élastiques.

ENG

Put the roof cover on the frame, and attach it properly by using the long bungee balls. To ensure a correct tension on both sides of the tent please attach the bungee balls simultaneously on left and right sides.

4

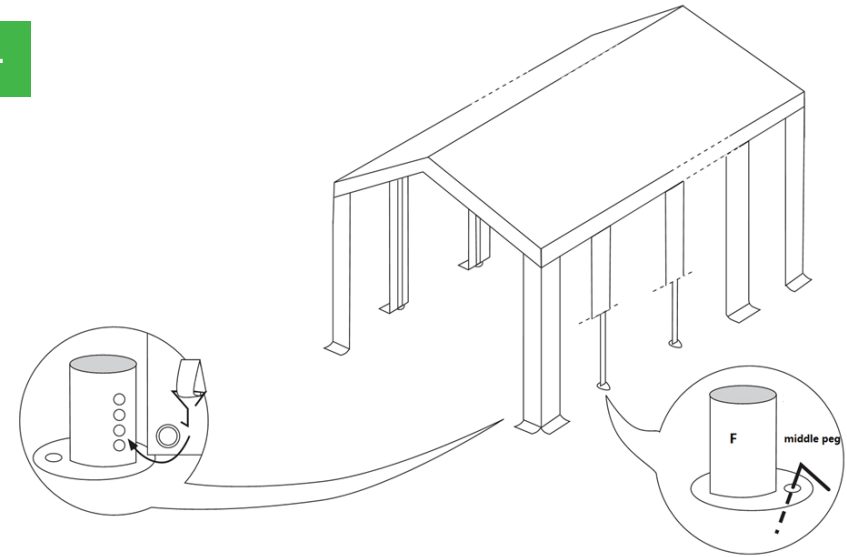

NL

Vervolledig het frame en installeer de staanders (3) aan de andere zijde van de tent door ze te verbinden met koppelingen (A & B). Gebruik de middellange haringen om te fixeren. Bevestig de paalbedekking met de haak aan elke staander.

FR

Assemblez les autres supports (3) à l'autre côté de la tente.
Fixez les aux éléments de raccord. (A & B).

Fixez les supports au sol avec les moyennes sardines.
Attachez les couvertures des supports au cadrement avec les crochets à fixer.

ENG

Install the opposite leg poles (3) to the connectors (A & B) to complete the framework. Use the middle pegs to fix to the ground. Use the hook to attach the leg cover to the leg.

5

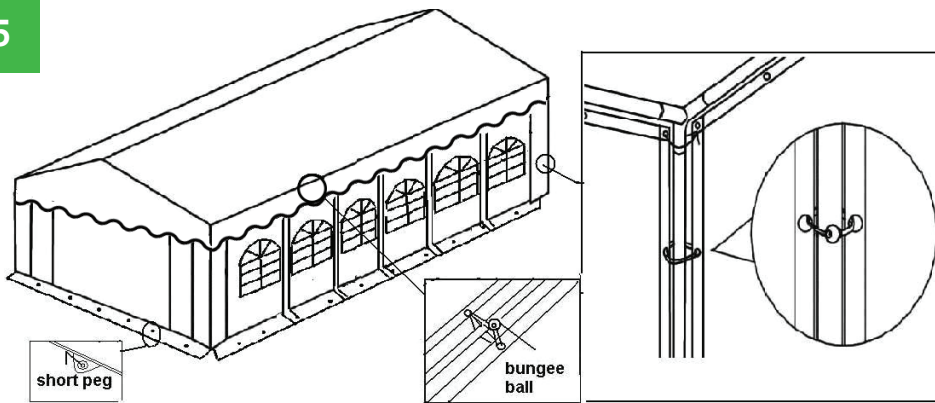

NL

Aanbrengen van zijwanden en kopse kanten doet u met de lange elastieken. De korte elastieken dienen om de kopse kanten te bevestigen aan het dakdoek.

Opgepast: gebruik slechts 1 elastiek waar 2 zijwanden of een zijwand en het dak bij elkaar komen. Gebruik de korte haringen om te verankeren.

FR

De même manière, attachez les panneaux latéraux grâce aux sangles élastiques.

Fixez les panneaux transversaux à la toile du toit avec les courts tendeurs élastiques.

Attention: utilisez un seul tendeur élastique à l'endroit où 2 panneaux latéraux et le toit se réunissent. Fixez au sol à l'aide des longs piquets.

ENG

Sidewalls and endwalls are attached to the frame by using the long bungee balls, use short bungee balls to attach the endwall panels to the roof cover.

Attention: please use only 1 bungee ball where both sidewall and roof cover or two sidewalls come together. Fix to the ground by using the short pegs.

6

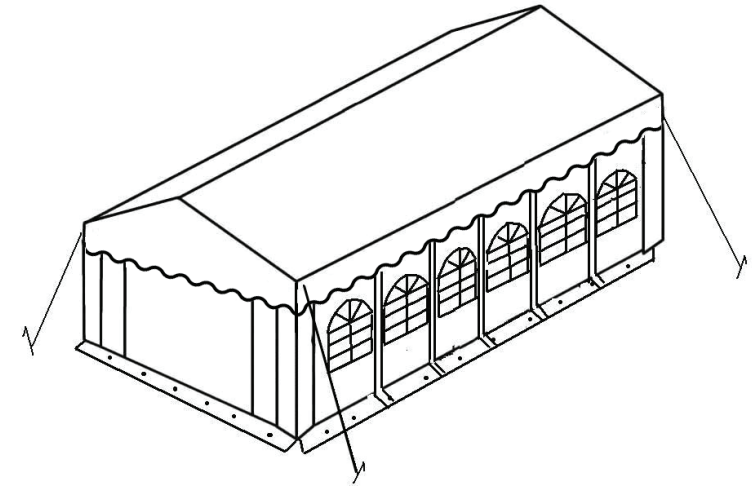

NL

Iedere hoek van de tent dient te worden verankerd mbv een scheerlijn en een spiraalharing.

FR

Chaque coin d'armature se fixe au sol à l'aide d'un piquet d'ancrage spirale et un hauban.

ENG

Each corner of the tent should be fixed to the ground using 1 rope and 1 spiral peg.

Aanbevolen | Accessoires recommandés | Advised accessories



NL Verankering
FR Ancrage
ENG Anchoring



NL Grondframe
FR Armature de sol
ENG Groundbars



NL Draagtassen
FR Sacs de transport
ENG Carrybags

Andere producten | Autres produits | Other products



NL Verlichting
FR Éclairage
ENG Lighting



NL Regengoot
FR Gouttière de pluie
ENG Gutter



NL Terrasverwarming
FR Radiateurs de terrasse
ENG Patio heaters



NL Reparatie kit
FR Kit de réparation
ENG Repairkit

Waarschuwing

1. Het frame werd ingeolied om het te beschermen tijdens transport. Gelieve zorgvuldig te reinigen zodat dak en zijwanden proper blijven.
2. Behandel de tent steeds voorzichtig om schade te vermijden.
3. Installeer de tent met minimum 2 personen. Probeer dit nooit alleen, u kan het frame forceren en schade toebrengen.
4. Elke tent is bedoeld als tijdelijke beschutting en moet tijdig worden verwijderd bij extreme weersomstandigheden.
5. Kies een geschikte plaats om uw tent op te zetten om schade te voorkomen aan ondergrondse water-, gas- of elektrische leidingen.
6. Extra verankering is aangeraden. U kan hiervoor zware haringen in combinatie met spanbanden gebruiken. Deze worden niet standaard meegeleverd met uw tent, maar zijn wel optioneel verkrijgbaar bij TecTronic.
7. Berg uw tent altijd droog op.
8. Gebruik nooit de oogringen van het dakzeil om de tent te verankeren. Bevestig de spanband rond de liggers van het frame.

Attention

1. Les tubes sont protégés par une couche de l'huile. Avant d'ériger votre tente, nettoyez-les pour tenir les toiles propre.
2. Soyez prudents pour éviter du dommage.
3. Erigez votre tente avec un minimum de deux personnes. N'essayez jamais de le faire tout seul.
4. Des tentes sont des refuges temporales. C'est nécessaire de l'abattre s'il y a des circonstances climatiques mals.
5. Choisissez un endroit adéquat pour ériger votre tente. Ainsi vous évitez du dommage aux tuyaux souterrains de gaze, d'eau ou d'électricité.
6. C'est conseillé de prendre d'ancrage supplémentaire. Vous pouvez utiliser des piquets lourdes en combinaison avec des haubans. Ils ne sont pas inclus par défaut, mais on peut les obtenir chez TecTronic.
7. Rangez votre tente toujours à un endroit sec.
8. Veuillez ne jamais utiliser les points d'attache de la bâche de toit pour fixer la tonnelle. Fixez les sangles autour les poutres de la construction.

Warning

1. In order to protect during transport, the pipes have been lubricated. Before setting up your party tent, please remove the oil carefully to keep the cover clean.
2. Take note that the tent needs to be handled carefully to avoid damage.
3. Install the tent by at least 2 persons. Do not try on your own, you could force the frame and damage it.
4. Tents are meant as temporary shelters and must be dismantled under extreme weather conditions.
5. Please select a suitable place to erect your tent to avoid damage to underground sprinkler systems, water, gas or electrical lines.
6. Extra strong anchoring is advised at all times. You can use additional strong stakes and storm straps to achieve this. These are not delivered with your party tent by default. TecTronic however sells suitable stormsets for every tent.
7. Make sure cover and frame are completely dry before putting them away.
8. Do not use the eyelets of the roof to anchor your tent. Attach the tension belts to the horizontal tubes of the construction.